

TRAUMZAUN®

BEST ZAUN IN TOWN.



Hauptkatalog



Über uns



Seit 2011 dein Spezialist für auf Maß gefertigte Zaun- & Toranlagen aus Stahl oder Aluminium. Als „Berliner Familienunternehmen“, finden wir für dich die beste Lösung zum Pauschalpreis mit viel Kompetenz und Leidenschaft.

Wir bieten dir alles aus einer Hand mit unseren mehr als 55 festangestellten Kollegen. Von der individuellen Planung & Produktion, die Lieferung sowie der Montage, alles zum Pauschal-Festpreis. Das Resultat sind individuelle Lösungen in Premium-Qualität und zum transparenten Pauschal-Festpreis.

Unser Team berät individuell und auf deine Wünsche zugeschnitten. Mit langjähriger Erfahrung stellen wir eine reibungslose Abwicklung und einen kundenorientierten Service sicher. Unsere festangestellten Montageteams und zertifizierten Montagepartner montieren auch deinen neuen TRAUMZAUN direkt vor Ort. Auch unsere elektrischen Komponenten schließen wir im Full-Service natürlich für dich an und übergeben dir voller Stolz deinen neuen TRAUMZAUN.

10 bis 15 Jahre Garantie auf unsere Stahl- & Aluminium Anlagen sichern dich auch langfristig ab und garantieren dir beste Qualität.

Vom ersten Gespräch bis zur Übergabe deiner neuen Anlage steht deine Zufriedenheit an erster Stelle.

Damit haben wir uns bereits bei tausenden Kunden in ganz Deutschland bewährt.

TRAUM-ZAUNSYSTEME



Unsere Produktionsstätten fertigen seit über 60 Jahren und liefern direkt zu dir.

Sämtliche Anlagen unterliegen einem industriellen und nachhaltigen Herstellungsprozess, der den höchsten europäischen Standard übertrifft. So realisieren wir langlebige und moderne Zaunsysteme, bei denen wir dauerhaft ein Höchstmaß an Qualität einschließlich aller nötigen Zertifizierungen gewährleisten können.

Entdecke unsere breite Auswahl an unterschiedlichen Modellen und Zubehörvarianten für deinen Zaun.

Vom modernen Schmuckzaun über Sichtschutzanlagen, ob Briefkastenanlage oder Paketbox, verschiedene Torantriebe, Gegensprechanlagen und Zutrittskontrollsysteme, Mülltonnenboxen oder sogar individuelle Beleuchtungsmöglichkeiten, wir statten deine Zaunanlage ganz nach deinem Bedarf & Wunsch aus.





TRAUM-QUALITÄT

Technologie & Nachhaltigkeit



Nachhaltigkeit in den Produktionsprozessen wird durch die erhebliche Minderung von umweltschädlichen Abfällen erreicht.

Zur Produktion unserer TRAUMZÄUNE wird eine von unseren Partnern selbst entwickelte, innovative Technologie genutzt. Für die MODERN LINE wird eine Technologie genutzt, die auf der vollständigen Durchführung der vertikalen Profile durch die horizontalen Profile basiert. Dieses System, genormt als „Duplex System“, gewährleistet eine Anti-Korrosion-Schicht. In diesem Prozess wird auch vollständig auf die Behandlung der Oberfläche mit Chemikalien verzichtet.

Auch bei unserer ALU LINE & INDIVIDUAL LINE arbeiten wir ausschließlich mit den Besten der Branche zusammen. Nachhaltige Produktionsprozesse, einen modernen und sicheren Arbeitsplatz der Mitarbeiter und höchste Qualitätsstandards mit Zertifizierungen sind ein Muss, wenn es um deinen TRAUMZAUN geht.



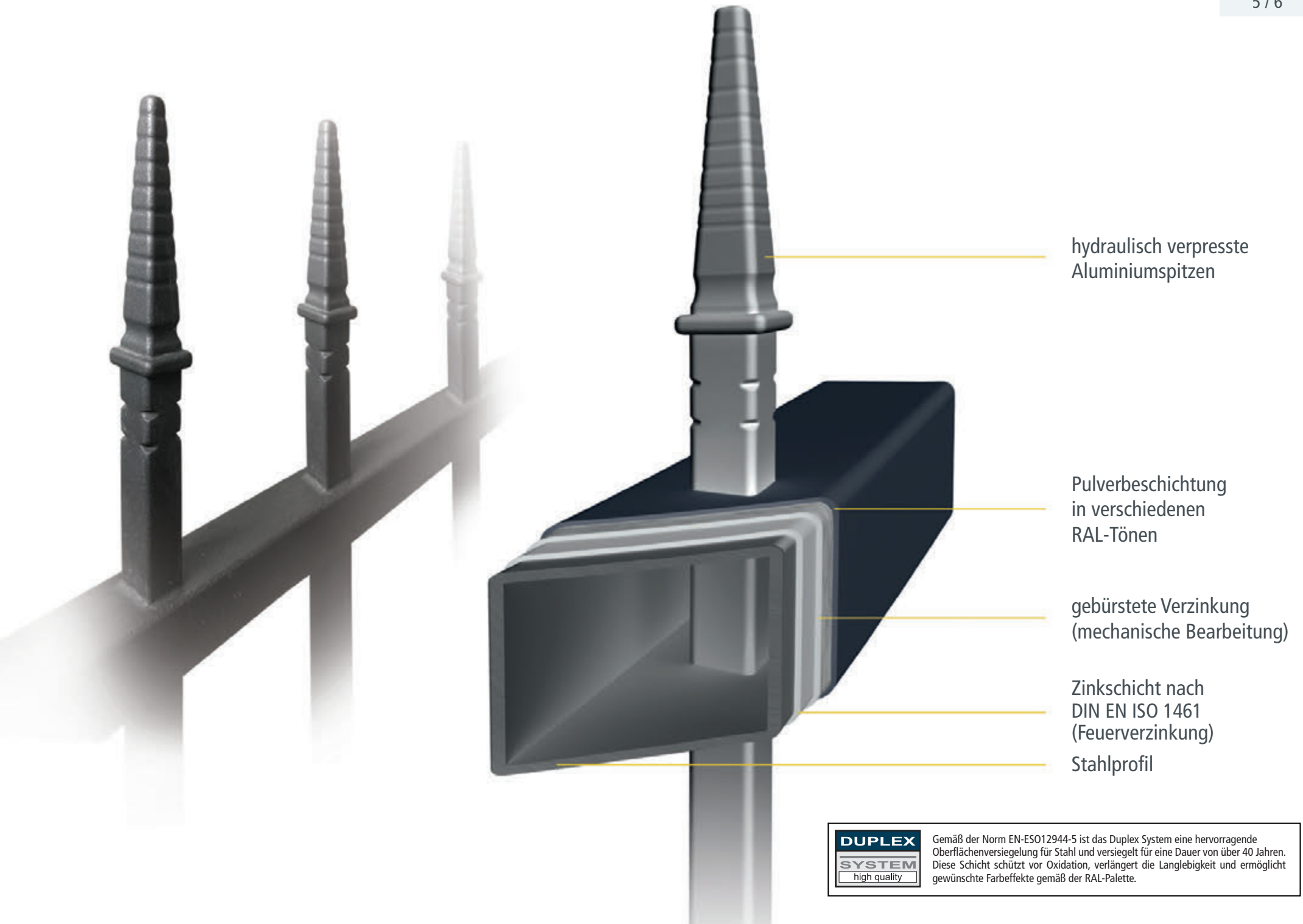

Gemäß der Norm EN-ESO12944-5 ist das Duplex System eine hervorragende Oberflächenversiegelung für Stahl und versiegelt für eine Dauer von über 40 Jahren. Diese Schicht schützt vor Oxidation, verlängert die Langlebigkeit und ermöglicht gewünschte Farbeffekte gemäß der RAL-Palette.

TRAUM-ABLAUF



Angebot/Erstkontakt

Kontaktaufnahme nach Anfrage durch unser Team - persönliche Beratung, individuell für deine Anforderung. Telefonisch oder per Video-Call direkt auf deinem Grundstück. Wir sind für dich da!



Bestellung

Du hast deinen TRAUMZAUN gefunden und bist von unserem Pauschal-Festpreis überzeugt? Dann lass uns loslegen!



Aufmaß vor Ort

Ein Aufmaß-Experte kommt bei dir vorbei und stellt sicher, dass alles so wird, wie du es dir wünschst. Im Anschluss erstellen wir die technische Zeichnung für deine neue Zaun- & Toranlage.



Produktion

Die Zeichnung wurde durch dich freigegeben und du kannst es kaum noch erwarten? Jetzt heißt es leider ein bisschen Geduld haben. Deine Zaun- & Toranlage wird in den besten Händen gefertigt. Nach ca. 7 - 10 Wochen ist Sie bei dir. Wir halten dich auf dem Laufenden.



Lieferung

Jetzt wird es ernst! Unsere Montageplanung meldet sich bei dir und stimmt einen Termin mit dir ab. Hierbei gilt es auch nochmal zu prüfen ob bei dir alles bereit ist für die Ankunft des neuen TRAUMZAUN's.



Montage

Nach erfolgreicher Lieferung kommt eines unserer Montageteams zu dir. Dadurch gewährleisten wir eine schnelle und reibungslose Montage vor Ort. Selbstverständlich kannst du aber auch selbst montieren, wenn du es möchtest. Für umfassende Anleitungen und Hilfestellung von TRAUMZAUN ist selbstverständlich gesorgt.



Übergabe

Nachdem auch die Endmontage / Inbetriebnahme (Elektro) erfolgt ist, übergeben wir dir voller Stolz deinen neuen TRAUMZAUN. Wir sind auch im Nachgang jederzeit für dich da. Wir haben immer ein offenes Ohr für dich.



MODERN LINE





Modellvielfalt



CIRRUS

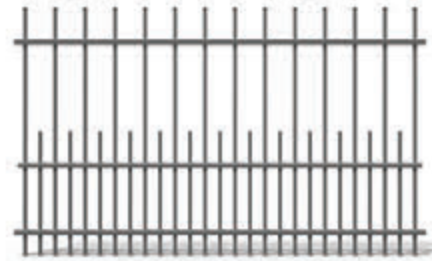

INCUS



CUMULUS



CASTELLANUS



DUPLICUS

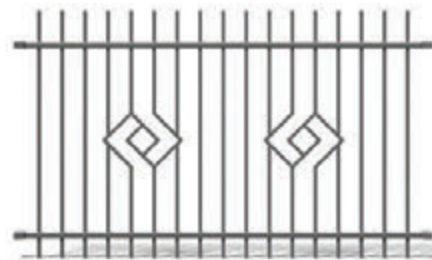

PILEUS

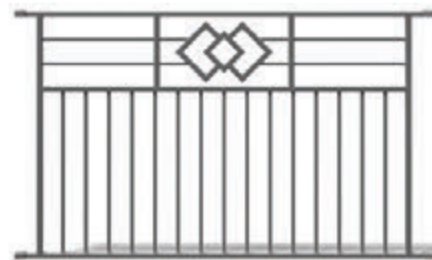

FRACTUS



OPACUS

Pfostenabschlüsse

Metall Kugel LED



- feuerverzinkt nach höchstem Standard DIN EN ISO 1461
- 10 Jahre Garantie auf Durchrostung
- 5 Jahre Garantie auf unsere Antriebe der Firma Marantec

Modellvielfalt



NIMBUS

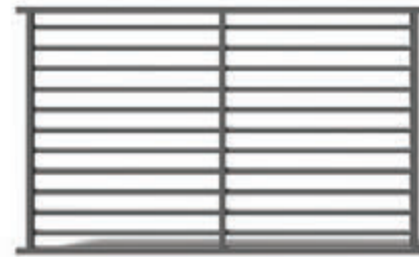

AMBUS LIGHT

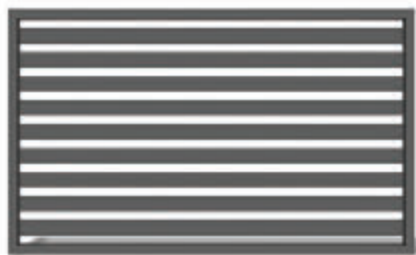

AMBUS 60 / 80 / 100 / 120

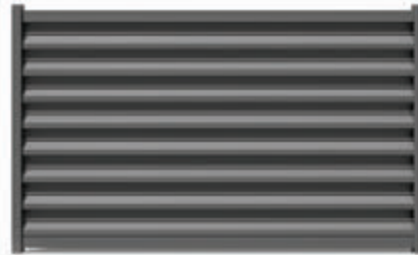

TAREUS

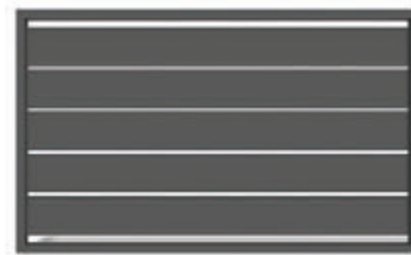

NEBULUS



NEBULUS D

Standardfarben

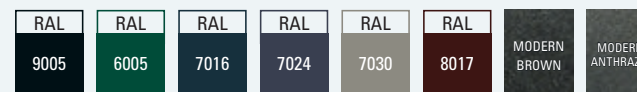

Sonderfarben



CIRRUS



Produktauswahl



Zaunfeld gerade



Zaunfeld gebogen

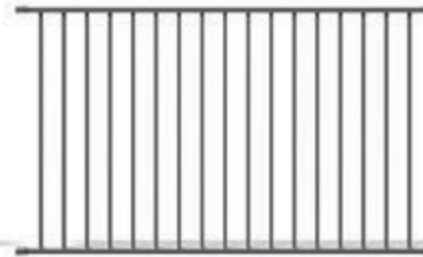

Zaunfeld geschlossen



Pforte



Schiebetor



Schwenktor

- vertikales Profil 15 x 15 x 1,2 mm
- horizontales Profil Zaunfelder 25 x 25 x 1,5 mm
- horizontales Profil Tore 40 x 40 x 1,5 mm
- Zaunfelder und Tore gerade oder gebogen
- Abstand Profile ca. 11cm

mögliche Spitzen

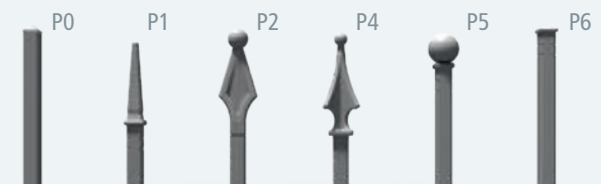

INCUS

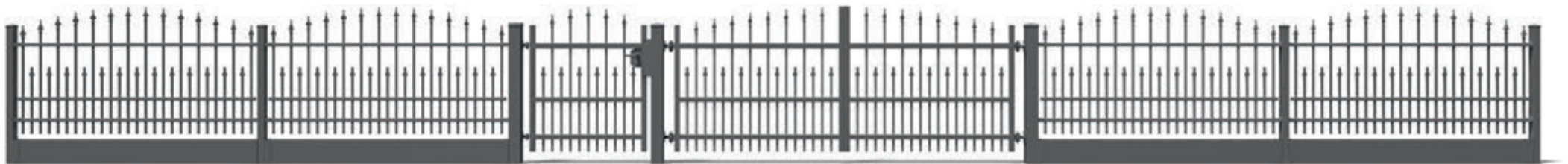

Produktauswahl



Zaunfeld gerade



Zaunfeld gebogen



Pforte

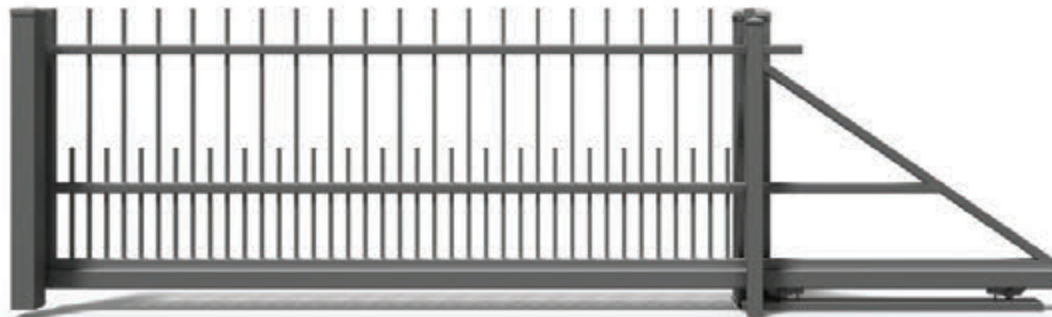

Schiebetor



Schwenktor

- vertikales Profil 15 x 15 x 1,2 mm
- horizontales Profil Zaunfelder 25 x 25 x 1,5 mm
- horizontales Profil Tore 40 x 40 x 1,5 mm
- Zaunfelder und Tore gerade oder gebogen
- Abstand Profile unten ca. 8cm, oben ca. 16 cm

mögliche Spitzen

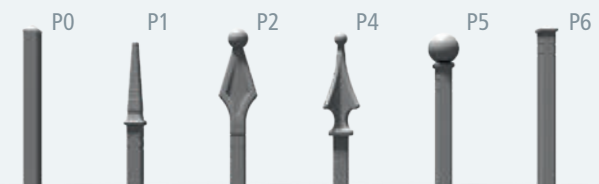

CUMULUS





Produktauswahl



Zaunfeld gerade



Zaunfeld gebogen



Pforte



Schiebetor



Schwenktor

- vertikales Profil 15 x 15 x 1,2 mm
- horizontales Profil Zaunfelder 25 x 25 x 1,5 mm
- horizontales Profil Tore 40 x 40 x 1,5 mm
- Zaunfelder und Tore gerade oder gebogen
- Abstand Profile ca. 11cm

mögliche Spitzen

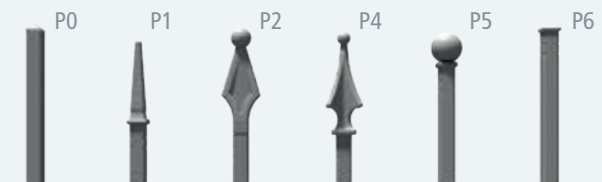

CASTELLANUS





Produktauswahl



Zaunfeld gerade



Pforte



Schiebetor



Schwenktor

- vertikales Profil 15 x 15 x 1,2 mm
- horizontales Profil Zaunfelder 25 x 25 x 1,5 mm
- horizontales Profil Tore 40 x 40 x 1,5 mm
- Zaunfelder und Tore gerade
- Abstand Profile ca. 11cm

DUPLICUS

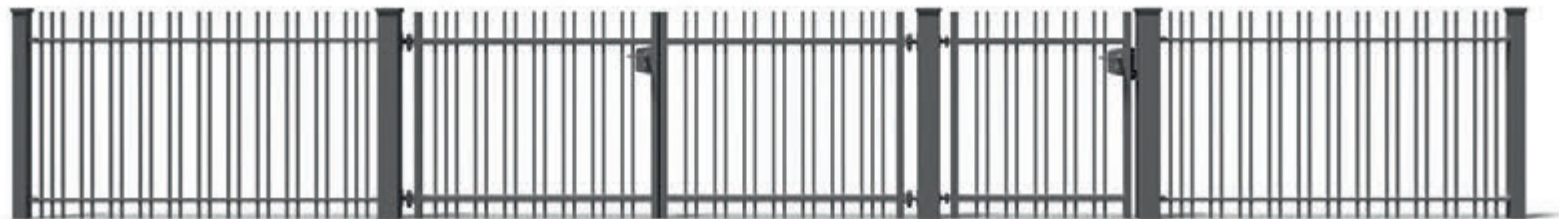



Produktauswahl



Zaunfeld gerade



Zaunfeld gebogen



Pforte



Schiebetor



Schwenktor

- vertikales Profil 15 x 15 x 1,2 mm
- horizontales Profil Zaunfelder 25 x 25 x 1,5 mm
- horizontales Profil Tore 40 x 40 x 1,5 mm
- Zaunfelder und Tore gerade oder gebogen
- Abstand Profile ca. 11cm / 7cm

mögliche Spitzen

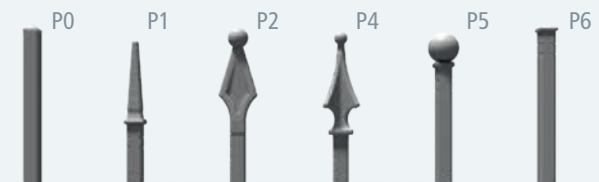

PILEUS





Produktauswahl

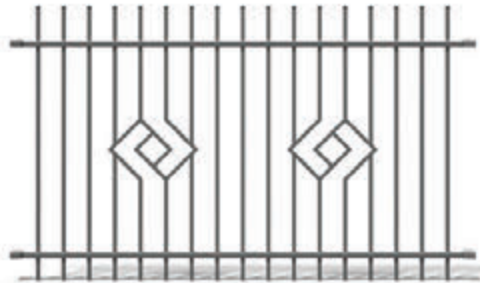

Zaunfeld gerade

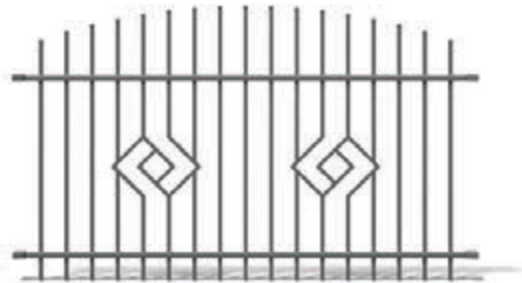

Zaunfeld gebogen



Pforte



Schiebetor



Schwenktor

- vertikales Profil 15 x 15 x 1,2 mm
- horizontales Profil Zaunfelder 25 x 25 x 1,5 mm
- horizontales Profil Tore 40 x 40 x 1,5 mm
- Zaunfelder und Tore gerade oder gebogen
- Abstand Profile ca. 11cm

mögliche Spitzen

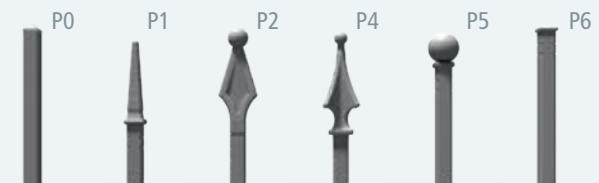

FRACTUS

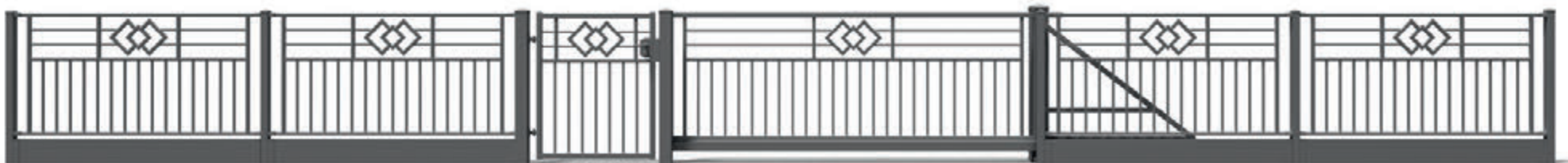

Produktauswahl

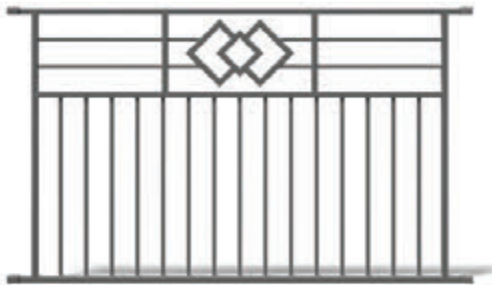

Zaunfeld gerade



Pforte

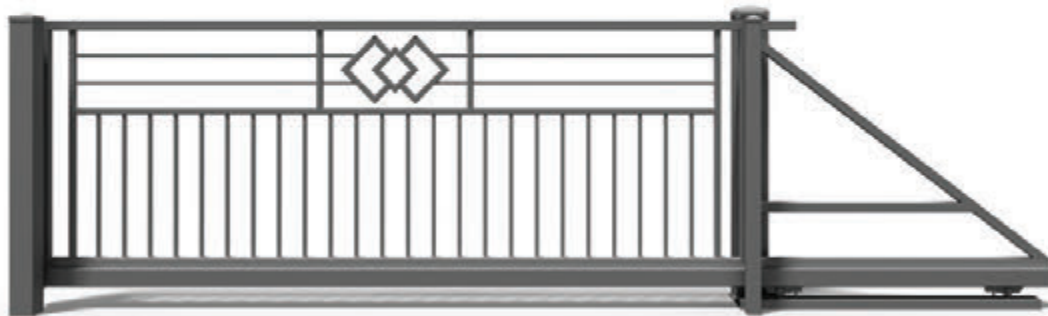

Schiebetor

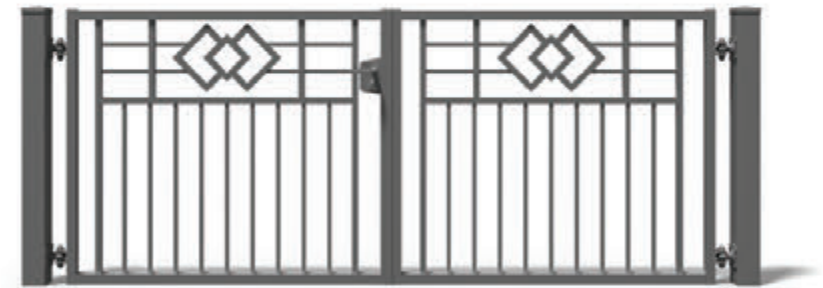

Schwenktor

- vertikale und horizontale Profile 15 x 15 x 1,0 mm und 25 x 25 x 1,5 mm
- umlaufendes Profil Tore 40 x 40 x 2,0 mm
- Abstand Profile ca. 11 cm

OPACUS





Produktauswahl



Zaunfeld gerade



Zaunfeld gebogen



Pforte



Schiebetor



Schwenktor

- vertikales Profil 15 x 15 x 1,2 mm
- horizontales Profil Zaunfelder 25 x 25 x 1,5 mm
- horizontales Profil Tore 40 x 40 x 1,5 mm
- Zaunfelder und Tore gerade oder gebogen
- Abstand Profile ca. 11cm

mögliche Spitzen

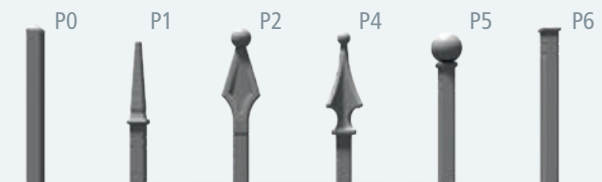

NIMBUS



Produktauswahl



Zaunfeld gerade



Spezialpfosten



Pforte



Schiebetor



Schwenktor

- vertikales Profil 20 x 20 x 1,5 mm
- horizontales Profil Zaunfelder 50 x 30 x 2,0 mm
- horizontales Profil Tore 50 x 30 x 2,0 mm
- Abstand Profile ca. 11 cm
- normale Pfosten oder Spezialpfosten möglich

AMBUS LIGHT





Produktauswahl



Zaunfeld gerade



Pforte

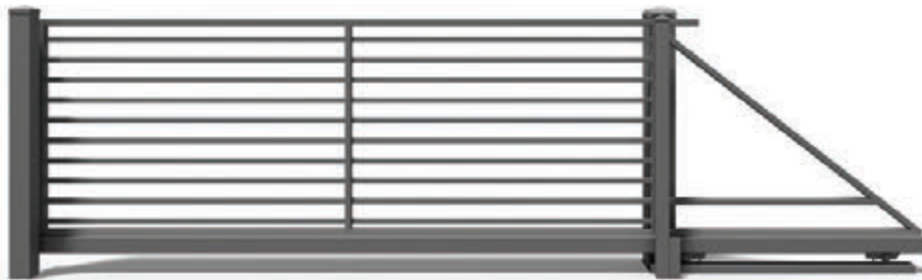

Schiebetor

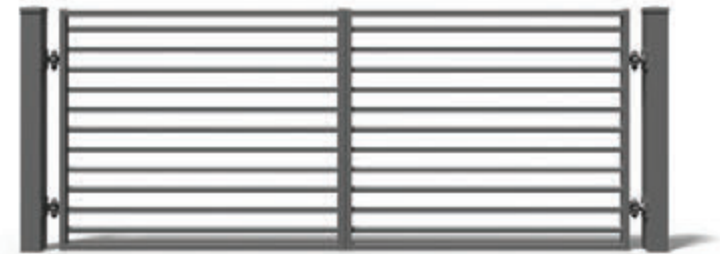

Schwenktor

- umlaufende Profile 50 x 30 x 1,2 mm
- horizontale Profile 25 x 25 x 1,2 mm
- Abstand Profile ca. 10 cm

AMBUS 60



Produktauswahl

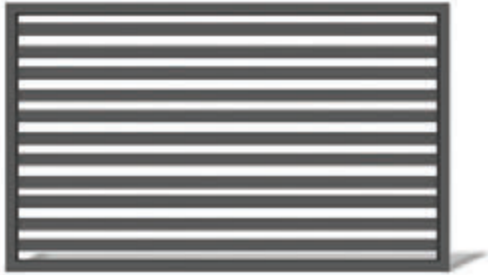

Zaunfeld gerade

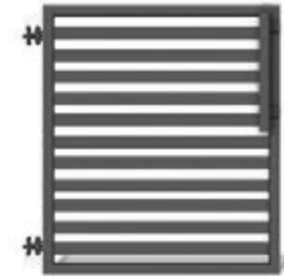

Pforte

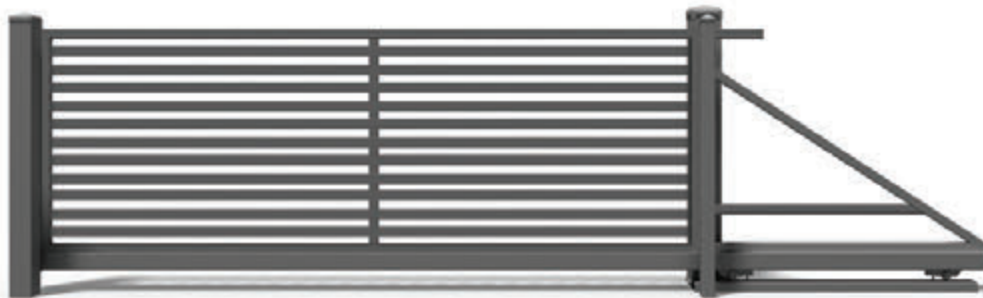

Schiebetor

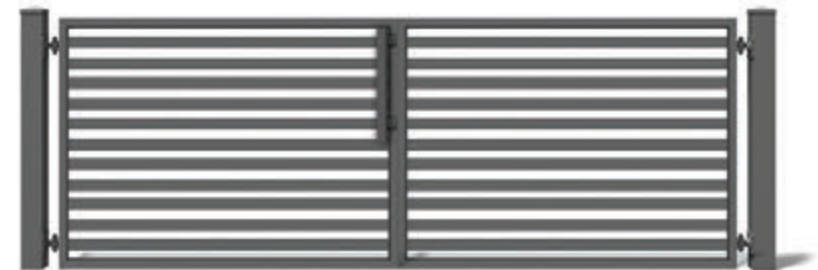

Schwenktor

- horizontales Profil 60 x 20 x 1,2 mm
- Abstand Profile ca. 4 cm

AMBUS 80



Produktauswahl

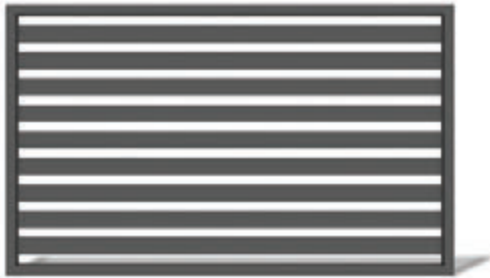

Zaunfeld gerade



Pforte

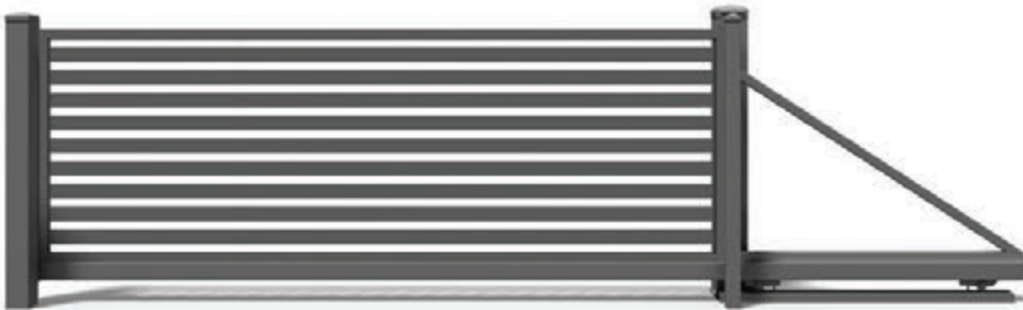

Schiebetor

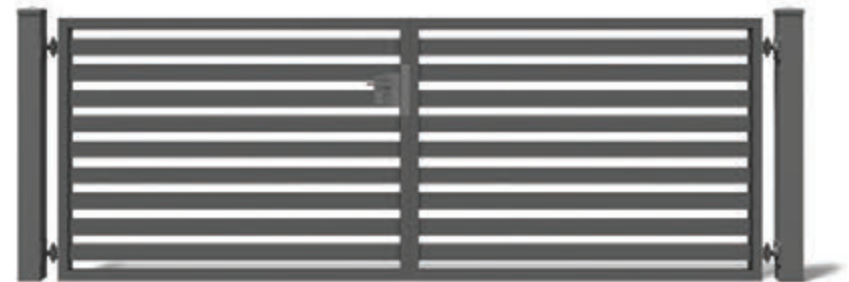

Schwenktor

- horizontales Profil 80 x 20 x 1,2 mm
- Abstand Profile ca. 4 cm

AMBUS 100

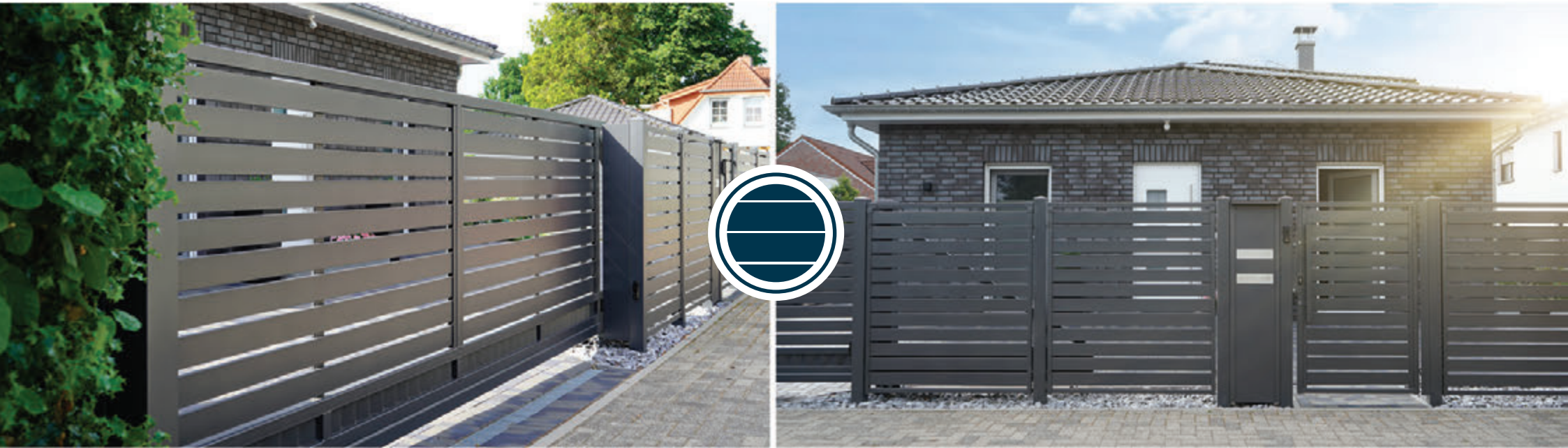

Produktauswahl

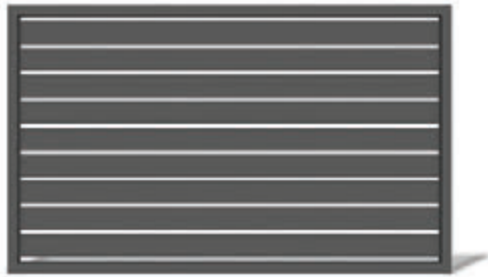

Zaunfeld gerade



Pforte

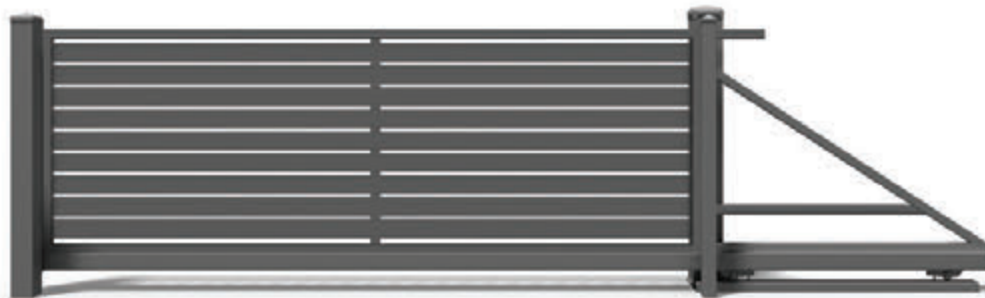

Schiebetor



Schwenktor

- horizontales Profil 100 x 20 x 1,2 mm
- Abstand Profile ca. 2 cm

AMBUS 120



Produktauswahl

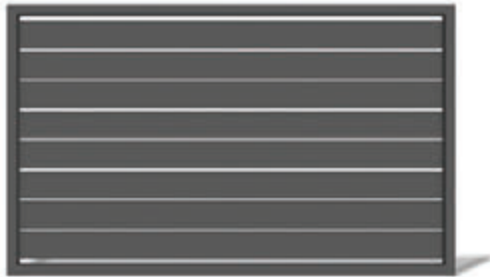

Zaunfeld gerade



Pforte

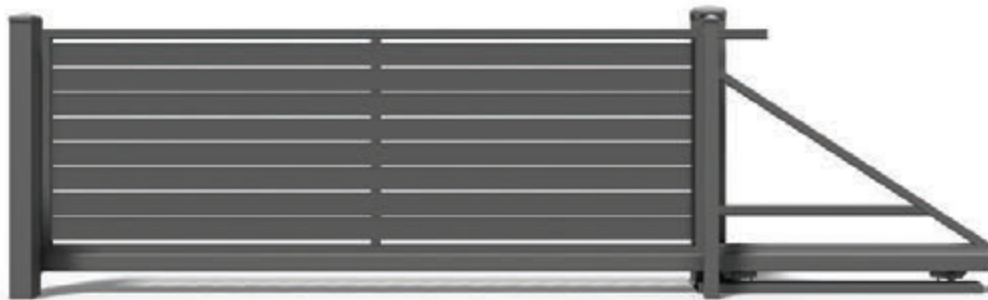

Schiebetor



Schwenktor

- horizontales Profil 120 x 20 x 1,2 mm
- Abstand Profile ca. 2 cm

TAREUS

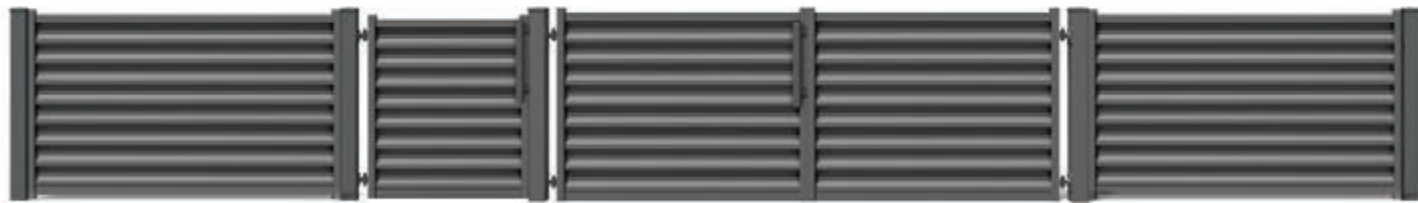

Produktauswahl

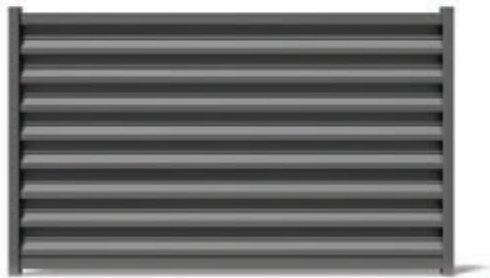

Zaunfeld gerade

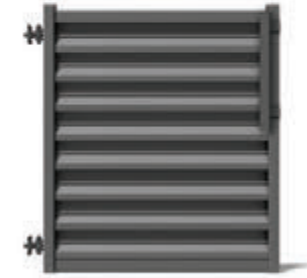

Pforte



Schiebetor

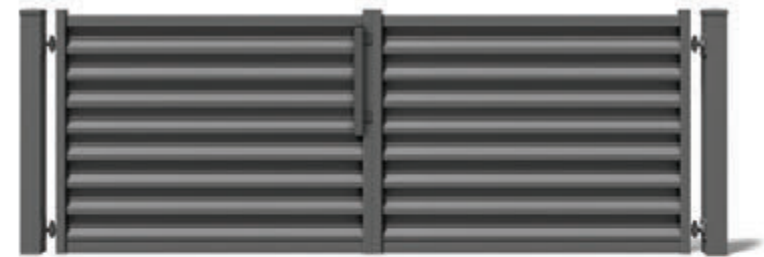

Schwenktor

- horizontale überlappende Lamellen ca. 10 cm breit

NEBULUS



Produktauswahl

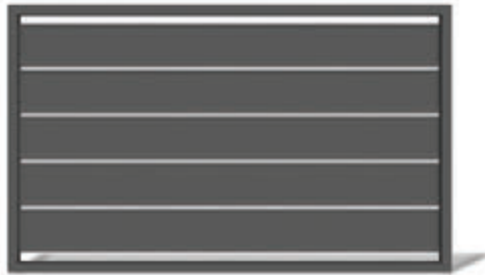

Zaunfeld gerade



Pforte

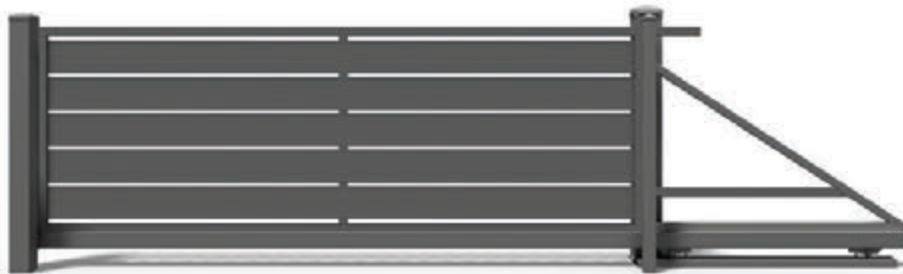

Schiebetor



Schwenktor

- Sichtschutz bestehend aus gefaltetem Stahlblech
- Grundversion mit Blechen in 200 mm Höhe

NEBULUS D



Produktauswahl



Zaunfeld gerade



Pforte

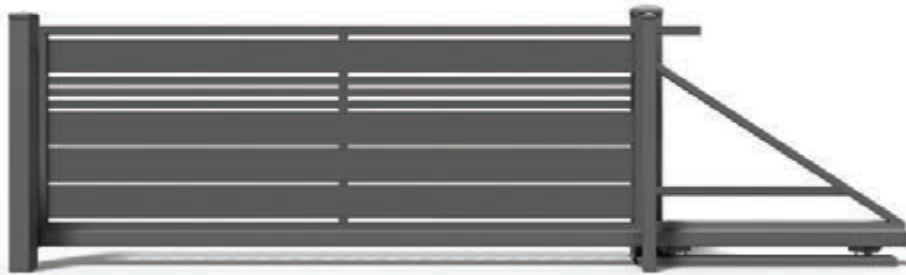

Schiebetor



Schwenktor

- Sichtschutz bestehend aus gefaltetem Stahlblech
- Grundversion mit Blechen in 200 mm Höhe
- mit 3 Abschnitten von je 40 mm

ALU
LINE



Modellvielfalt



MONETA



FLORA

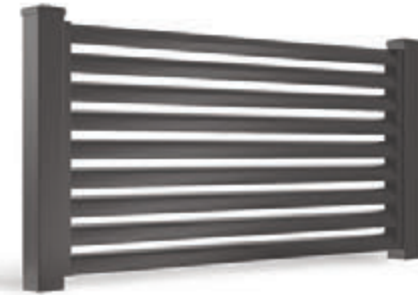

FORTUNA



VESTA



LUNA

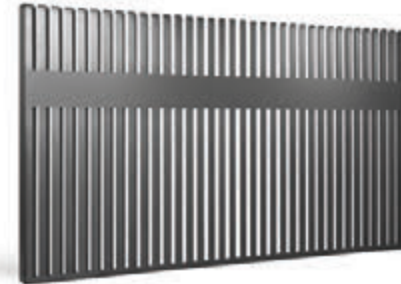

EPOS

Designed by Studio F.A. Porsche

- 15 Jahre Garantie auf die Oberflächenbeschichtung der Aluminium-Profile

Standardfarben

RAL 9010	RAL 9006	RAL 9007	RAL 7016	RAL 6005	RAL 8017	ANTHRAZIT METALLIC
-------------	-------------	-------------	-------------	-------------	-------------	-----------------------

Sonderfarben



Modellvielfalt

neue Modelle im Programm



EUPHORIE



EUPHORIE CUTOUT



POSEIDON



PERSEUS

- 15 Jahre Garantie auf die Oberflächenbeschichtung der Aluminium-Profile

Standardfarben

RAL	RAL	RAL	RAL	RAL	RAL	ANTHRAZIT METALLIC
9010	9006	9007	7016	6005	8017	

Sonderfarben



MONETA



Produktauswahl



Muster - gerade



Muster Lochblech



Muster Kreuzornament

- Staketenprofil 60 x 19 mm
- Stababstand Standard 95 mm
- kleinster Stababstand 50 mm
- Abstand horizontale Profile 20 mm
- Ausführung in Punktfundamenten oder auch am gemauerten Pfeiler möglich

FLORA



Produktauswahl



Zaunfeld gerade



Zaunfeld konvex rund

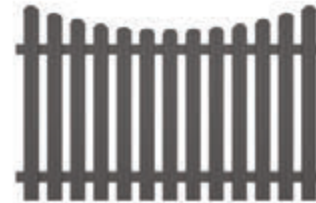

Zaunfeld konkav rund



Zaunfeld konvex geschwungen



Schiebetor



Schwenktor



Pforte

- Lattenabstand Standard 45 – 50 mm
- Lattenprofile in den Abmessungen 82 x 19 mm oder 78 x 19 mm
- minimaler Lattenabstand 7 mm möglich
- Ausführung in Punktfundamenten oder auch am gemauerten Pfeiler möglich

FORTUNA



Produktauswahl

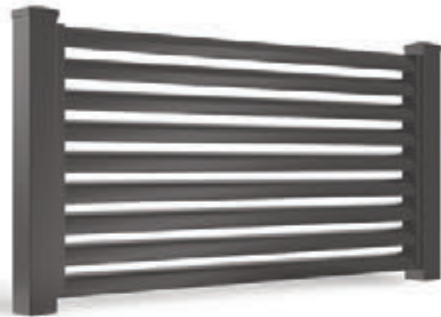

Zaunfeld



Pforte



Schiebetor



Schwenktor

- ovale Alu-Lamellen horizontal übereinander angeordnet
- Abstand der Lamellen ca. 30 mm
- blickdichte Ausführung möglich
- Ausführung in Punktfundamenten oder auch am gemauerten Pfeiler möglich

VESTA



Produktauswahl



Zaunfeld



Pforte



Schiebetor



Schwenktor

- Profilstärke Linea 30 x 40 mm
- Profilstärke Linea S 40 x 19 mm
- Abstand horizontale Profile 20 mm
- keine von außen sichtbaren Pfosten
- Ausführung in Punktfundamenten oder auch am gemauerten Pfeiler möglich

LUNA



Produktauswahl



Zaunfeld



Pforte



Schiebetor



Schwenktor

- blickdichte Ausführung
- Profil 200 x 19 mm

EPOS

Designed by Studio F.A. Porsche



Produktauswahl

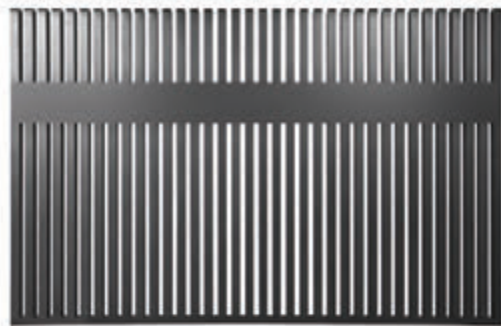

Zaunfeld



Pforte

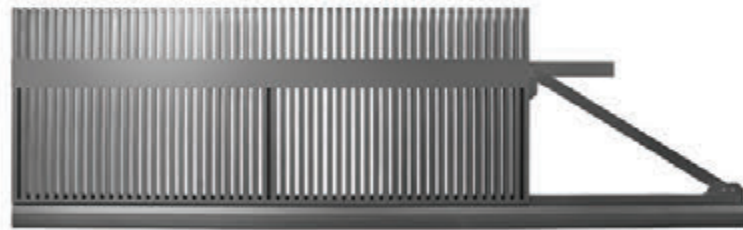

Schiebetor



Schwenktor

- ALU - Stäbe vertikal angeordnet. Von außen keine Säulen sichtbar
- Höhe max. 1500 mm. Stäbe 50/30 mm - Abstand variabel zwischen 20 - 30 mm.
- Profilbreite der horizontalen Leiste 150 mm
- horizontale Leiste wird ausgefräst und schließt bündig mit den vertikalen Stäben ab



EUPHORIE



EUPHORIE CUTOUT

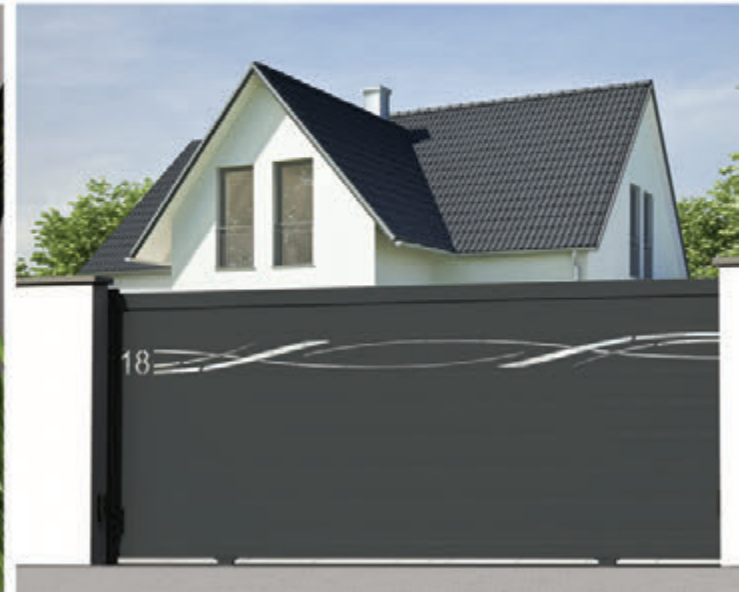



POSEIDON



PERSEUS



INDIVIDUAL LINE



Modellvielfalt

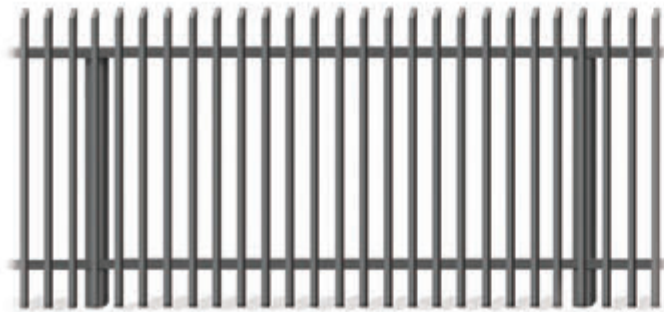

ACHERON HYBRID

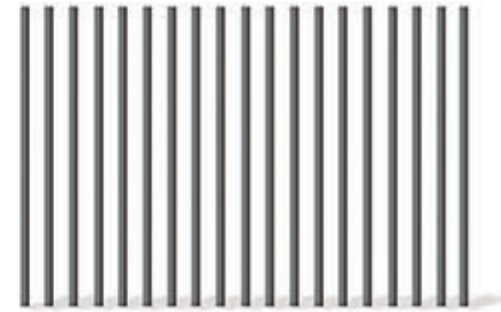

KRONOS



BOREAS



APOLLON

- 15 Jahre Garantie auf die Oberflächenbeschichtung der Aluminium-Profile

Standardfarben

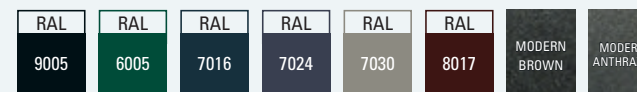

Sonderfarben



ACHERON HYBRID



Produktauswahl

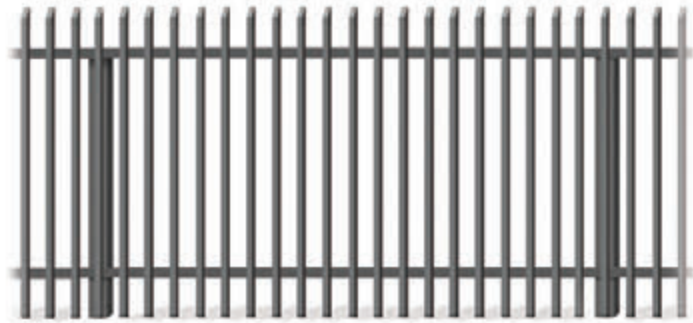

Zaunfeld



Pforte



Schiebetor



Schwenktor

- modernes Design mit geschlossenen Aluminium-Profilen
- Zaunfelder vor die Zaunlinie gesetzt für Premium Optik
- 20 x 40 mm an zwei 50 x 30 mm horizontalen Profilen befestigt
- mit geradem oder 45° Spitzen mit Aluminium-Kappe aus einem Block gefräst
- auch als Sichtschutzvariante mit 2 mm Aluminublech - handgenietet - an der Rückseite erhältlich

Pfostenabschlüsse

Metall LED 45 Grad - Abschluss



KRONOS



Produktauswahl

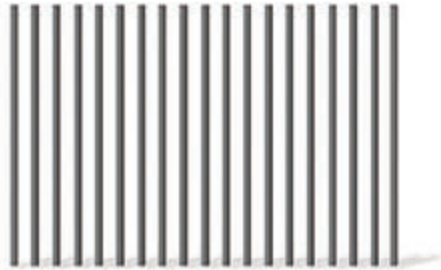

Zaunfeld



Pforte



Schiebetor



Schwenktor

- Zaunfelder mit geschütztem TRAUMZAUN-System im Abstand von ca. 80 mm gestellt
- Staketprofil: 60 x 30 mm oder 80 x 30 mm
- aus der Erde ragend

Pfostenabschlüsse

Alu-Kappe

LED

45 Grad
-Abschluss



BOREAS



Produktauswahl



Zaunfeld



Pforte



Schiebetor



Schwenktor

- klassisch exklusives Design begeistert
- Spitzen und Ornamente aus Vollstahl handgearbeitet und feuerverzinkt
- gebogene Profile vertikal 20 x 20 mm, 50 x 30 mm horizontal feuerverzinkt
- Pfosten in verschiedenen Varianten erhältlich

Pfostenabschlüsse

Metall Kugel LED



APOLLON



Produktauswahl



Zaunfeld



Pfofen



Pforte



Schiebetor



Schwenktor

- prächtig und sehr sicher anmutendes Design
- vertikale Profile 25 x 25 mm an Flacheisen 40 x 5 mm geschweißt und von Hand genietet
- hochwertig doppelverzinkt komplett in ganzen Elementen im Tauchbad-Verfahren
- Pfofen in der Stärke 80 x 80 mm im Standard oder individuelle Pfofen gegen Aufpreis möglich
- auch als Sichtschutzvariante mit 2 mm Aluminiumblech - handgenietet - an der Rückseite erhältlich

mögliche Spitzen



dreiteilige handgeschmiedete Spitze aus Vollstahl

TRAUM TORE

in 25 Wunsch-Füllungen



- freitragendes Schiebetor
bis 6,0 m Einfahrt



- freitragendes Schiebetor Alu Line
bis 8,0 m Einfahrt



- freitragendes Schiebetor Industrie
bis 12,0 m



- Schwenktor
 - privat bis 6,0 m
 - Industrie bis 12,0 m

SELBSTMONTAGE

- Du erhältst von uns ein vollständig vormontiertes Schiebetor geliefert (optional mit Antrieb, auch bereits integriert) mit Fundament-Plan sowie detaillierte Montageanleitung
- sehr einfache und zeitsparende Montage des Tores durch ein bewährtes TRAUMZAUN Drei-Schritte-Montagesystem. Entweder in einem Arbeitsschritt gemeinsam mit Fundament- Erstellung oder auf bereits bestehendem Fundament.
- optional Montage des Einfahrtstores durch TRAUMZAUN Fachmonteure oder ortsansässige Handwerker.
- Unsere Zaunfelder der modern & individual line, lassen sich einfacher montieren als ein herkömmlicher Doppelstabmattenzaun. Auch hierfür erhältst du von uns eine leicht verständliche Montageanleitung:
 - einfaches Pfosten setzen, Montageelemente der Zaunfelder schraubst du nachträglich auf deine gewünschte Höhe und hast im Anschluss noch 2 cm Spiel für eventuelle Korrekturen.
 Einfacher geht es nicht! Anleitung ist selbstverständlich vorhanden.



TRAUM-ANTRIEB

- elektrische Schiebetore inkl. Säulenantrieb
- sicher vor äußeren Einflüssen
- 5 Jahre Garantie & Service vom Hersteller Marantec
- elektrische Schwenktore - Steuerung und Antrieb je nach Modell komplett integriert in Rahmen oder Pfosten



TRAUM-ZUBEHÖR



Zaun- & Toranlage sind nicht genug? Das haben wir noch für dich:

- Briefkästen – vom Standard-Einzelbriefkasten bis zur individuellen premium Briefkastenanlage
- Paketboxen mit mechanischen und elektronischen Zugängen
- Zutrittskontrollen von Codeschlössern, Transponder, Smartphone Apps und Videogegensprech-Anlage
- Design-LED Beleuchtung (orange blinkend und/oder weiß leuchtend) auf dem 140 x 140 mm Antriebspfosten des Tores in Zaunfarbe pulverbeschichtet - optional erhältlich auch für Auflauf- und Gegenposten LED Design-Leuchten in weiß möglich.
- Rasenkantenabschlüsse in Beton oder Granit
- Sichtschutzanlagen aus Aluminium, Stahl, Glas oder WPC-Wänden
- Carports aus Aluminium
- Mülltonnenboxen



TRAUMZAUN-KONTAKT



Wie komme ich zu meinem
neuen TRAUMZAUN?

Vereinbare dein unverbindliches
Beratungsgespräch auf folgenden Wegen:

Du erreichst uns hier:

T.: 033 708 44 18 24

Webseite:

Modell auswählen und Anfrage stellen.
www.traum-zaun24.de

Mail:

Schreibe uns direkt.
info@traum-zaun24.de

TRAUMZAUN kommt zu dir!





Lieferung & Montage DACH-Region

TRAUMZAUN®
BEST ZAUN IN TOWN.

info@traum-zaun24.de
www.traum-zaun24.de

Traumzaun GmbH
Ladestraße 7A
15834 Rangsdorf

T. 033 708 44 18 24
F. 033 708 44 18 22

Dieser Katalog wurde dir überreicht von: